

LEVANTE

Produktinformatie



verwerkte materialen

- ROMP** : Verlijmd massiefhouten romp;
- ZIT** : HR PREMIUM (Schuim HR Premium); Diolenwattenafdeklaag;
- RUG** : Elastische singelbanden; Schuim HR 30kg/m3; Diolenwattenafdeklaag;
- POTEN** : Metaal;

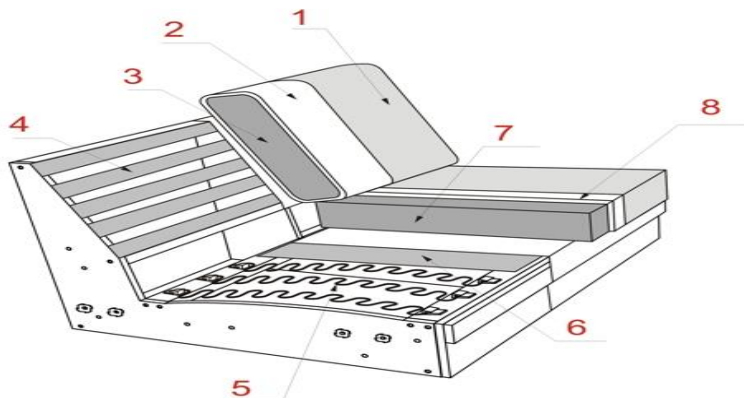

- 1** Stof/Leder
- 2** Diolenwattenafdeklaag
- 3** Schuim HR 30kg/m3
- 4** Elastische singelbanden
- 5** Nosagveren
- 6** Vezelvlies
- 7** HR PREMIUM
- 8** Diolenwattenafdeklaag

LEVANTE

Produktinformatie

Stoffeerwijze : Vaste stoffering met een nonchalante uitstraling-ploovorming is niet te vermijden c.q. productgebonden.

Bekleding varianten:

1. geheel stof (alleen uni)

Leder en de volgende stoffen zijn niet mogelijk op zit en rug. Alleen op achterkant rug: Paola, Blesa, Marsala en Neptun.

2. stof / leder combinatie met de volgende verdeling - tegen meerprijs

A18 : zit + voorkant van de rugleuning in stof (1); achterkant van de rugleuning in een tweede stof of leder (2)

Meerprijs leder/stof en stof/stof zie prijslijst, Paola, Blesa, Marsala en Neptun worden berekend als stof



Hoekverbindingen:

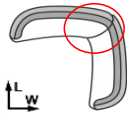

verbinding bij 5310, 5311, 5312 en 5313

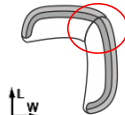

verbinding bij 5314, 5315, 5316 en 5317

Let op de twee verschillende hoekverbinding. Zie hierboven!

Zitcomfort

- HR Premium

Poten

Model kan alleen op metalen poten worden geleverd (MF).



zwart
MF1 h - 18 cm
MF2 h - 21 cm

Zithoogte:

zithoogte ca 45 cm; MF1 (h-18 cm) - als standaard

zithoogte ca 48 cm; MF2 (h-21 cm)

Metalen poten : alleen zwart.

Bij dit model zijn de poten niet voormonteerd, om transportschade te voorkomen, deze dienen nog gemonteerd te worden.

Bij dit model wordt een haaksysteem gebruikt.



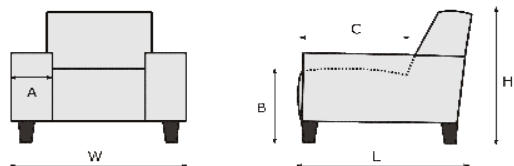

A =
B = 44 cm; h-18 cm
C = 56 cm
H = 84 cm; h-18 cm
L = 105 cm



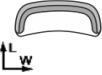
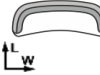
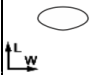

Let op!

De pictogrammen zijn voor verduidelijking en niet exact gelijk aan de werkelijke uitvoering.
Bij de aangegeven maten kunnen afwijkingen ontstaan (+/- 5cm).
Bij het sammenstellen van de modellen; noteren van links naar rechts (voorstand).

NL						
PRIJSLIJST						
LEVANTE	L W	L W	L W			
Artikel code	2502	3002	9085110			
	2,5ALR [45]	3ALR [30]	Voetenbank [90]			
OMSCHRIJVING	2,5 zitsbank met 2 armen	3 zitsbank met 2 armen	Voetenbank			
BREEDTE (W)	185 cm	215 cm	85 cm			
DIEPTE (L)	105 cm	105 cm	110 cm			
HOOGTE (H)	84 cm	84 cm	44 cm			
ZITHOOGTE (B) & ZITDIEPTE (C)	44 cm & 56 cm	44 cm & 56 cm	44 cm & 110 cm			
QBM	1.4 qbm	1.62 qbm	0.29 qbm			
Stof	EUR	EUR	EUR			
2	1.657	1.802	515			
3	1.670	1.817	519			
4	1.716	1.868	532			
5	1.745	1.903	539			
6	1.769	1.927	548			
7	1.822	1.987	561			
8	1.874	2.046	574			
9	1.945	2.121	594			
A18 Stof/Stof; + Paola, Blesa, Marsala, Neptun	108	108	0			
A18 Stof/Leder	264	264	0			

NL						
PRIJSLIJST						
LEVANTE	L W	L W			L W	L W
Artikel code	5311	5316			5312	5315
	2,5AL + aanbouwelement rechts 3AR	aanbouwelement links 3AL + 2,5AR			3 AL + aanbouwelement rechts 2,5AR	aanbouwelement links 2,5AL + 3AR
OMSCHRIJVING	Is spiegelbeeld van 5316, let op!!! andere hoekverbinding tussen de banken zie maten !!!	Is spiegelbeeld van 5311, let op!!! andere hoekverbinding tussen de banken zie maten !!!			Is spiegelbeeld van 5315, let op!!! andere hoekverbinding tussen de banken zie maten !!!	Is spiegelbeeld van 5312, let op!!! andere hoekverbinding tussen de banken zie maten !!!
BREEDTE (W)	239 cm	279 cm			269 cm	249 cm
DIEPTE (L)	279 cm	239 cm			249 cm	269 cm
HOOGTE (H)	84 cm	84 cm			84 cm	84 cm
ZITHOOGTE (B) & ZITDIEPTE (C)	44 cm & 56 cm	44 cm & 56 cm			44 cm & 56 cm	44 cm & 56 cm
QBM	3.61 qbm	3.61 qbm			3.77 qbm	3.77 qbm
Stof	EUR	EUR			EUR	EUR
2	3.467	3.467			3.467	3.467
3	3.498	3.498			3.498	3.498
4	3.590	3.590			3.590	3.590
5	3.654	3.654			3.654	3.654
6	3.705	3.705			3.705	3.705
7	3.815	3.815			3.815	3.815
8	3.927	3.927			3.927	3.927
9	4.070	4.070			4.070	4.070
A18 Stof/Stof; + Paola, Blesa, Marsala, Neptun	216	216			216	216
A18 Stof/Leder	528	528			528	528

NL

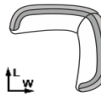
PRIJSLIJST LEVANTE						
	5310	5314			5313	5317
Artikel code	2.5 AL + aanbouwelement rechts 2.5AR	aanbouw-element links 2.5AL + 2.5AR			3 AL + aanbouwelement rechts 3AR	aanbouw-element links 3AL + 3AR
OMSCHRIJVING	Is spiegelbeeld van 5314, let op!!! andere hoekverbinding tussen de banken zie maten !!!	Is spiegelbeeld van 5310, let op!!! andere hoekverbinding tussen de banken zie maten!!!			Is spiegelbeeld van 5317, let op!!! andere hoekverbinding tussen de banken zie maten !!!	Is spiegelbeeld van 5313, let op!!! andere hoekverbinding tussen de banken zie maten !!!
BREEDTE (W)	239 cm	249 cm			269 cm	279 cm
DIEPTE (L)	249 cm	239 cm			279 cm	269 cm
HOOGTE (H)	84 cm	84 cm			84 cm	84 cm
ZITHOOGTE (B) & ZITDIEPTE (C)	44 cm & 56 cm	44 cm & 56 cm			44 cm & 56 cm	44 cm & 56 cm
QBM	3.37 qbm	3.37 qbm			4.01 qbm	4.01 qbm
Stof	EUR	EUR			EUR	EUR
2	3.322	3.322			3.612	3.612
3	3.351	3.351			3.643	3.643
4	3.439	3.439			3.742	3.742
5	3.500	3.500			3.810	3.810
6	3.546	3.546			3.861	3.861
7	3.652	3.652			3.978	3.978
8	3.758	3.758			4.094	4.094
9	3.894	3.894			4.246	4.246
A18 Stof/Stof; + Paola, Blesa, Marsala, Neptun	216	216			216	216
A18 Stof/Leder	528	528			528	528

